

JC World

太陽光発電資材 総合カタログ

JCワールド株式会社

〒528-0054 滋賀県甲賀市水口町酒人253 番地
TEL 0748-60-2559 FAX 0748-60-2512

Mail ask@jcworld.co.jp HP <https://jcworld.co.jp/>

JCワールドは、ファブレスメーカーです。*1

JCワールドは、海外製品を輸入して販売するだけの商社ではありません。すべての製品を海外の工場と協力して企画や製造から手掛けるファブレスメーカーです。お客様のご要望に応じた製品の企画開発からOEM、ODM製造まで幅広く対応させていただきます。

海外製造だからできる

**コスト
パフォーマンス**

日本企業ならではの

**安心・満足の
サービス対応**

日本基準にあわせた

**商品開発
安定品質**

企画・開発

お客様が要望される製品を企画開発。あらゆる製品を材料や工場の選定から行います。既存製品の改良や工場変更も承ります。



設計

企画開発された製品は商品化に向けて専門家による設計を行います。



製造

製造を担当する工場とは全て提携契約を締結します。契約内容には秘密保持や独占契約など必要な条件が盛り込まれます。



輸入・納品

製造された製品はJCワールドがお客様に代わって輸入手続きを行い、輸入許可後はJCワールドが一時保管や配送を承ります。



*1 ファブレスメーカーとは、自社工場を持たずに、提携した工場に製造委託をする製造メーカーのことです。

アルミ架台

アルミ架台は、設置される状況に合わせて安心を優先したFシリーズと、コストパフォーマンスを優先したDシリーズの2つのシリーズを用意しております。どちらのシリーズも、同じ工場で生産しておりますので、材料などの品質はFシリーズとDシリーズでは全く同じです。

Fシリーズ	Dシリーズ
強風地域や多雪地域にも使える最強架台	一般地域への設置をお勧めしている架台
部品点数が多く接合部分も強い架台	部品点数を減らしてコストを抑えた架台
日本の現場で施工しやすい専用部品を採用	共通部品を使用してコストを抑えました
JCワールドが監修した共同開発架台	JCワールドが監修した共同開発架台
12年保証で安心して採用いただけます。	12年保証で安心して採用いただけます。
日本に部品を多数在庫しています。	日本に部品を多数在庫しています。
常に日本市場に合わせて改良を継続。	常に日本市場に合わせて改良を継続。

安いだけで選んでいませんか？
意外と多い危険な架台。

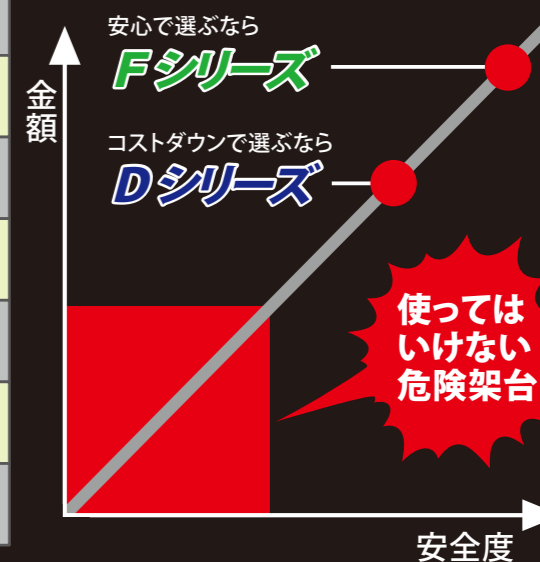

保証内容も材質も同じなので、どちらのシリーズも安心してご採用いただけます。

中国の提携工場で押し出しから一貫生産を行っております。



品質を安定させるために1つの工場で押し出しから切断加工、梱包から輸出まで一貫して行っております。一貫生産ができる工場は限られており、その限られた工場の中でも信頼のおける工場に製造の依頼をしております。



アルミ架台

野立て架台システム

平地



特殊設計、コンクリート基礎にも対応。

南北方向傾斜地



南北や東西への傾斜地にも対応。

東西方向傾斜地



特殊地形や特殊な設置方法にも対応。

カーポート型



雨漏り防止シリコンチューブ



屋根用架台

折半屋根・スレート屋根・陸屋根

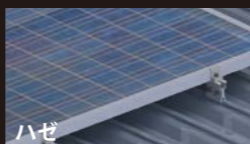

農業シェアリング



スクリュー杭

一般スクリュー杭

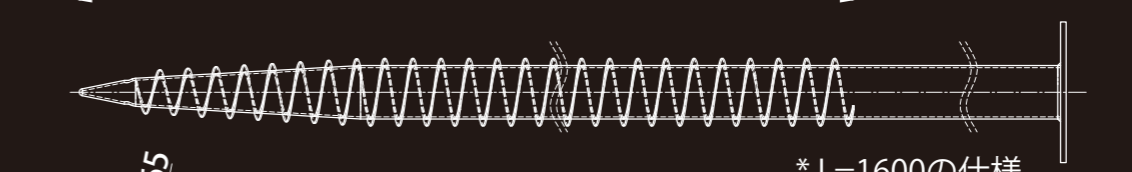
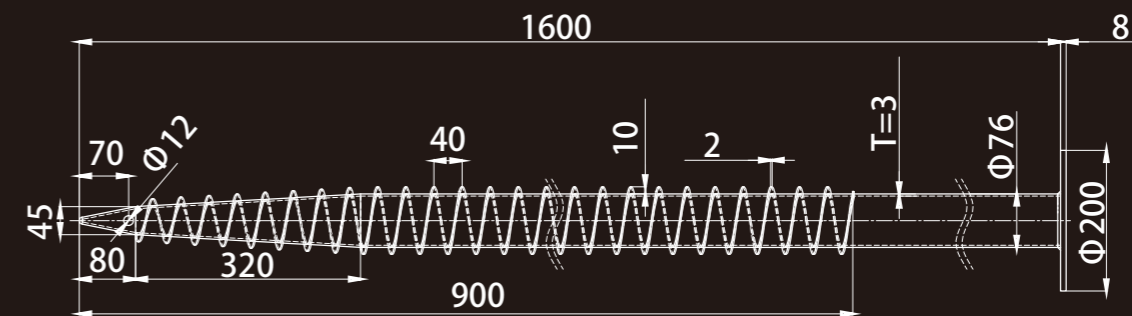

* L=1600の仕様

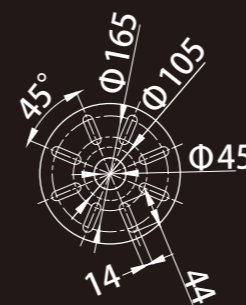

長さ 1000mm ~ 2500mm
まで在庫を揃えております。



調整式スクリュー杭

現場で高さを調整しながら設置できるスクリュー杭。
ずれ落ち防止のビス付きで安心です。

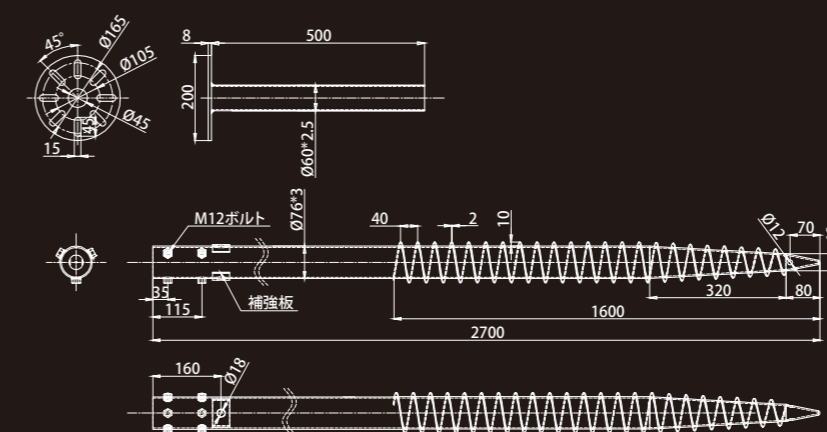

※ L=2700 ~ の仕様



0~400mmの
高さ調整ができます。

H鋼貫通ビス

ズレ落ち防止のため、
タッピングビスを付属。

軟弱地盤用スクリュー杭



特注スクリュー杭承ります。

サイズや形状など、どんな特注杭でも
ご相談ください。小ロットから対応。

ダブルフランジ

スクリー施工後に高さを継ぎ足す部材



異径クランプ

スクリー杭(Φ76)と単管(Φ48.6)を接続する自在クランプ

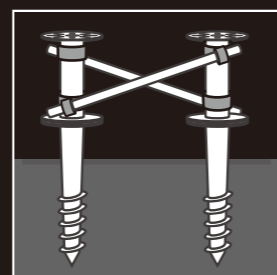
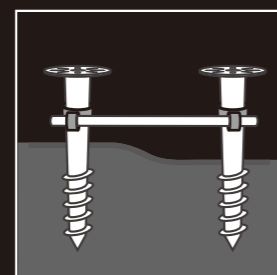
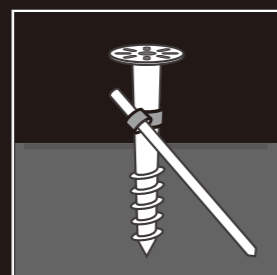

沈下防止プレート

スクリー杭や単管杭の沈下を防ぎます。

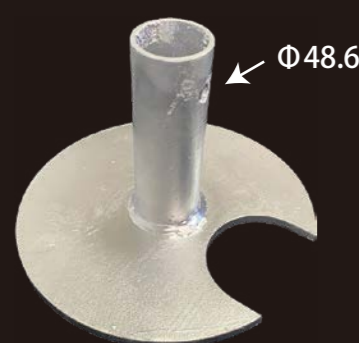

スクリー杭が沈下してレールの一部が曲がっています。



スクリー杭をジャッキアップしてから沈下防止プレートを取り付けます。



スクリー杭の沈下がおさまリ、レールの曲がりも解消されました。

単管ベース

Φ48.6の単管杭にフランジを取り付けることができるベース部材



首下はΦ48.6なので、
市販のクランプで接続が
可能です。



自在クランプを
使うことで斜材を併用
できます。斜材を併用する
ことで、杭の引き抜きと
押し込み強度の補強が可能
です。



アタッチメント

スクリー杭のフランジとオーガを固定するアタッチメント。

AG2000 / AG3000 用

* AG3000をご使用の際はトルクにご注意ください。



Φ200、8穴専用です。
Φ220、10穴には使用できません。

AG4500 用



(ボルト・ピンは別売)

Φ200、8穴は在庫製品です。
Φ220、10穴は受注生産となります。

- 丸善工業 AG2000/AG3000、AG4500用です。その他のオーガには接続できません。
- 高さ調整式スクリー杭用のアタッチメントもご用意しております(受注生産)。

ダンバ®

厚物鉄板を下穴ナシでも数秒で貫通。



充電ドライバーだけでOK!

12mmまでの厚物鉄板を下穴なしで貫通させることができるセルフドリルねじ。調整式のスクリー杭やダブルフランジのズレ落ちを防止するために必要なビスです。

* ダンバ®は、若井産業株式会社の登録商標で、若井産業株式会社の商品です。

ご注文方法

アタッチメントは代引の即日発送です。

ホームページからご注文
<https://jcworld.co.jp/pv/attachment/>

お電話にてご注文
TEL 0748-60-2559
土日祝休み・9:00 ~ 17:00



代引きの他にも、銀行振込・クレジットカードでのお支払いも可能です。代引き以外のお支払い方法は、全て先払いになります。

樹脂コートフェンス

マルチ支柱を使い、基礎ブロックでも直接打ち込みでも設置が可能。

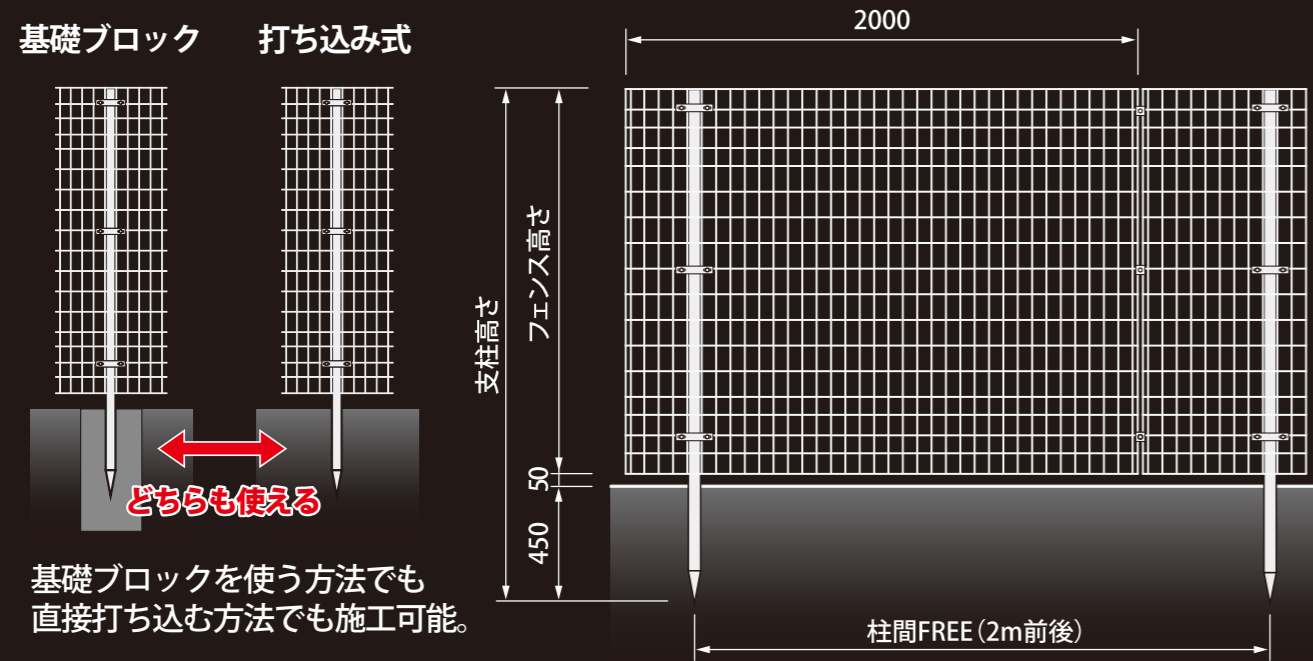

基礎ブロックを使う方法でも直接打ち込む方法でも施工可能。



メッシュフェンス

表面処理	カラー	全幅	高さ	メッシュサイズ	材質
樹脂コーティング	白色 茶色 特注色	2000	900	100×50	スチール (Q235) 鋼線太さφ3.5
			1200		
			1500		
			1800		

※高さ1200、1500は通常在庫品として即納可能です。
※サイズ、色ともに特注も承ります。

支柱

表面処理	カラー	高さ	規格	材質
静電粉体塗装	白色 茶色 特注色	1400	φ48 円柱	スチール (Q235) T=2
		1700		
		2000		
		2300		

自由柱クランプ



フェンスのどこにでも支柱をセットでき、地中の障害物を避けてフェンスの設置が可能

連結金具



フェンスとフェンスをつなぐアルミ製のコンパクトな金具

支柱キャップ



支柱の上端部にかぶせる樹脂キャップ

小口キャップ

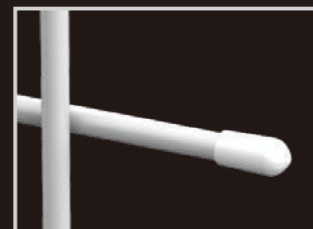

フェンス切断面に取付ける樹脂キャップ(別売品)

門扉

片開きから両開きまで現場に合わせたサイズをお選びいただけます。

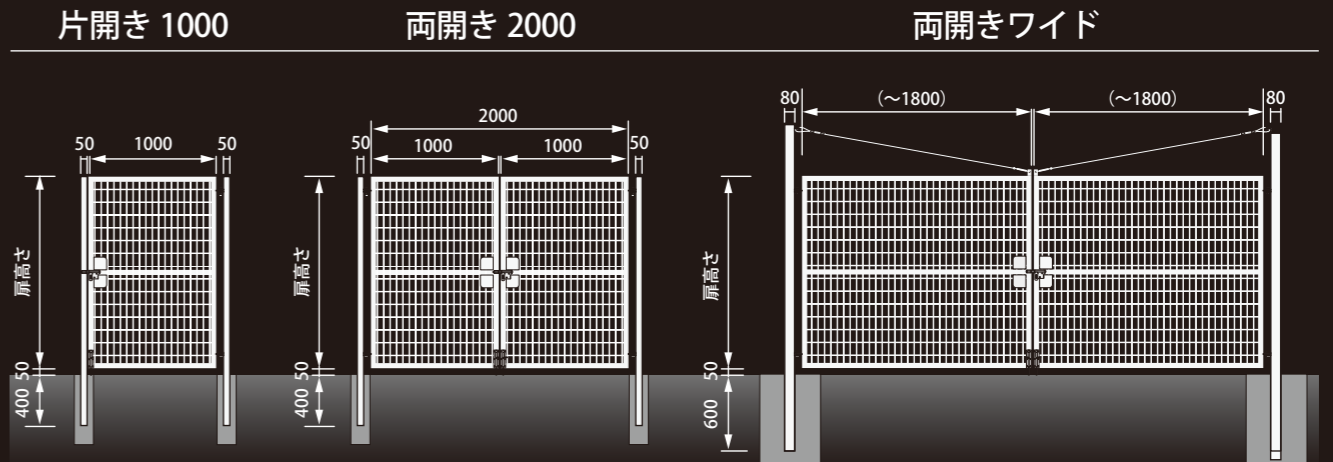

* 門扉の設置はコンクリート基礎が必要となります。

表面処理	カラー	高さ	メッシュサイズ	材質
樹脂コーティング	白色 茶色 特注色	900	100×50	スチール (Q235) 鋼線太さφ3.5
		1200		
		1500		
		1800		

現場で開き勝手が選べる“マルチ門扉”

蝶番の設置方向を変えることにより、門扉の開閉方向を選べます。

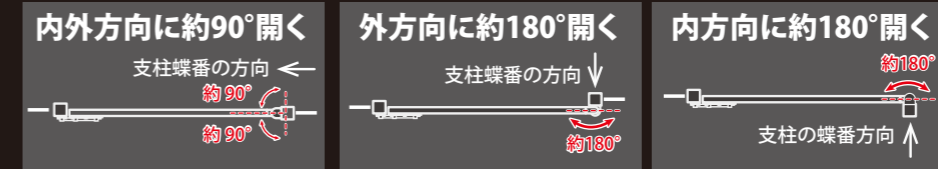

*一部、取付けできないフェンスがあります。



杭打機 ビッグハンマー



支柱を地上から打設できるため、安全に早く作業を進められます。



ドブメッキフェンス

コストパフォーマンスに優れたドブメッキフェンスです。

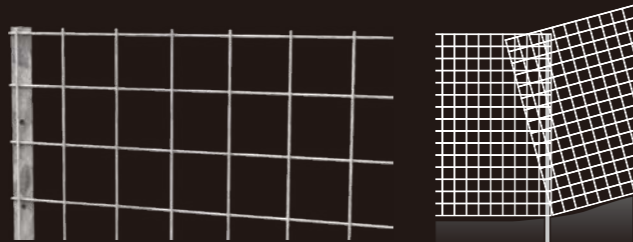
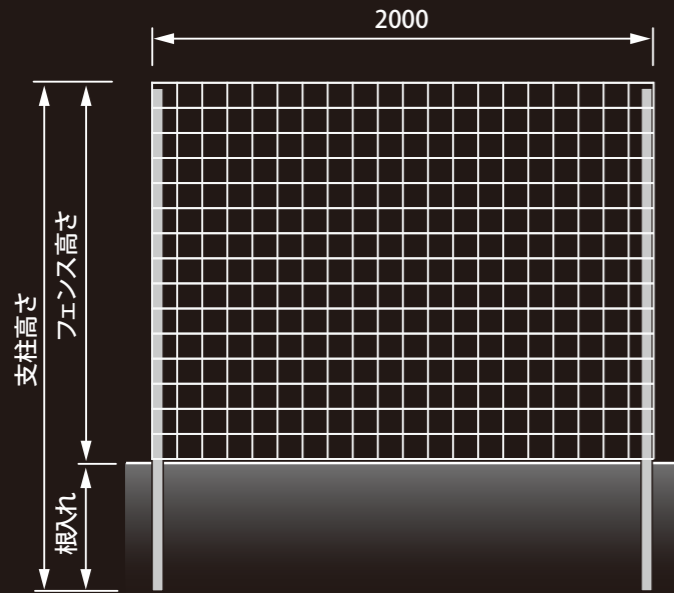

フラット設計なので重ねやく傾斜地への設置が容易。

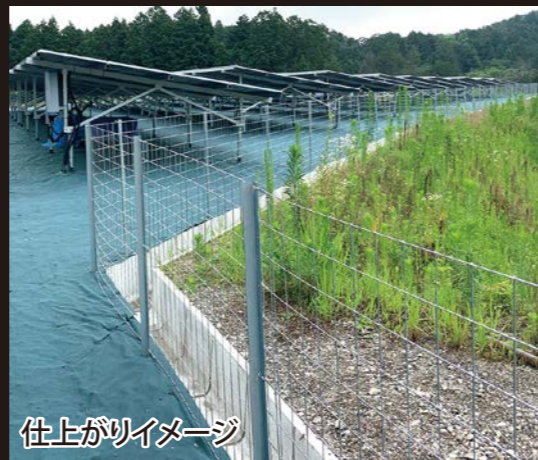

表面処理	カラー	全幅	高さ	メッシュサイズ	材質
溶融亜鉛メッキ (ドブメッキ)	メッキ シルバー	2000	900	100×100	スチール (Q235) 鋼線径Φ3.0
			1200		
			1500		
			1800		

ロールフェンス

コストパフォーマンスを最優先したメッキのロールフェンスです。

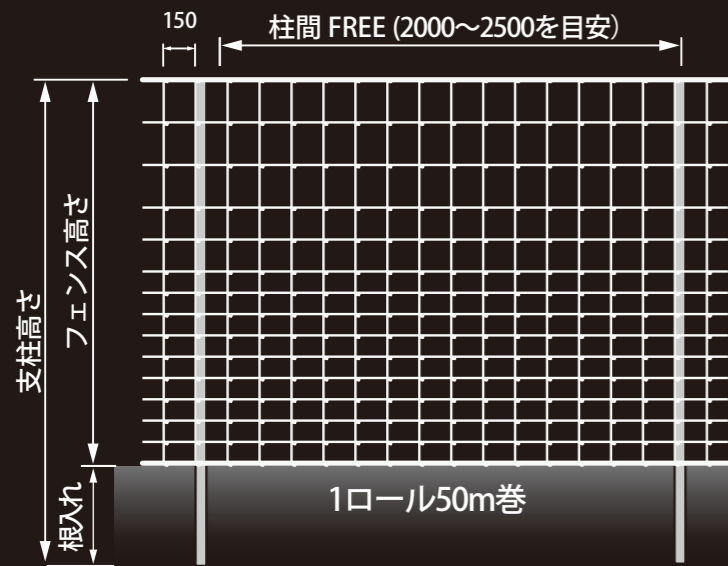

表面処理	カラー	全幅	高さ	網目サイズ	材質
溶融亜鉛メッキ (先メッキ)	メッキ シルバー	25m巻	900	W150	スチール (Q235) 最上段Φ3 中間 Φ2 最下段Φ3
			1200		
			1500		
			1800		

ロール状で納入され、取扱いやすく施工がカンタンで早い。

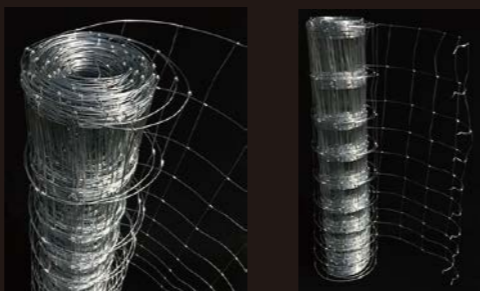

ドブメッキ門扉 (超軽量タイプ)

基礎が不要！打ち込み式の超軽量門扉。ロールフェンスと共用です。

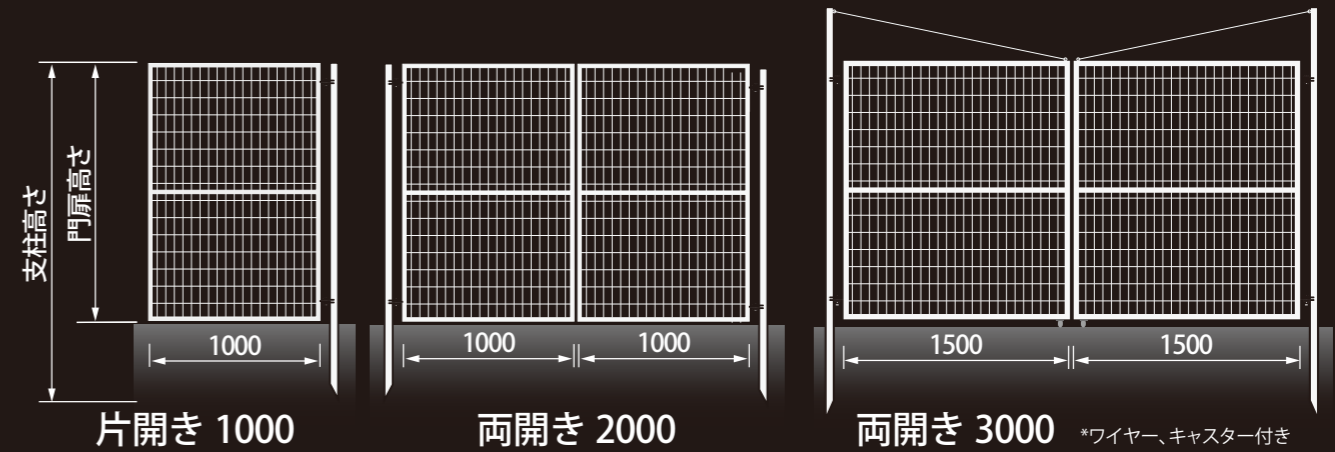

表面処理	カラー	高さ	メッシュサイズ	材質
ドブメッキ	メッキ シルバー	900	W50×H100	スチール (Q235) 鋼線太さΦ3.5
		1200		
		1500		
		1800		

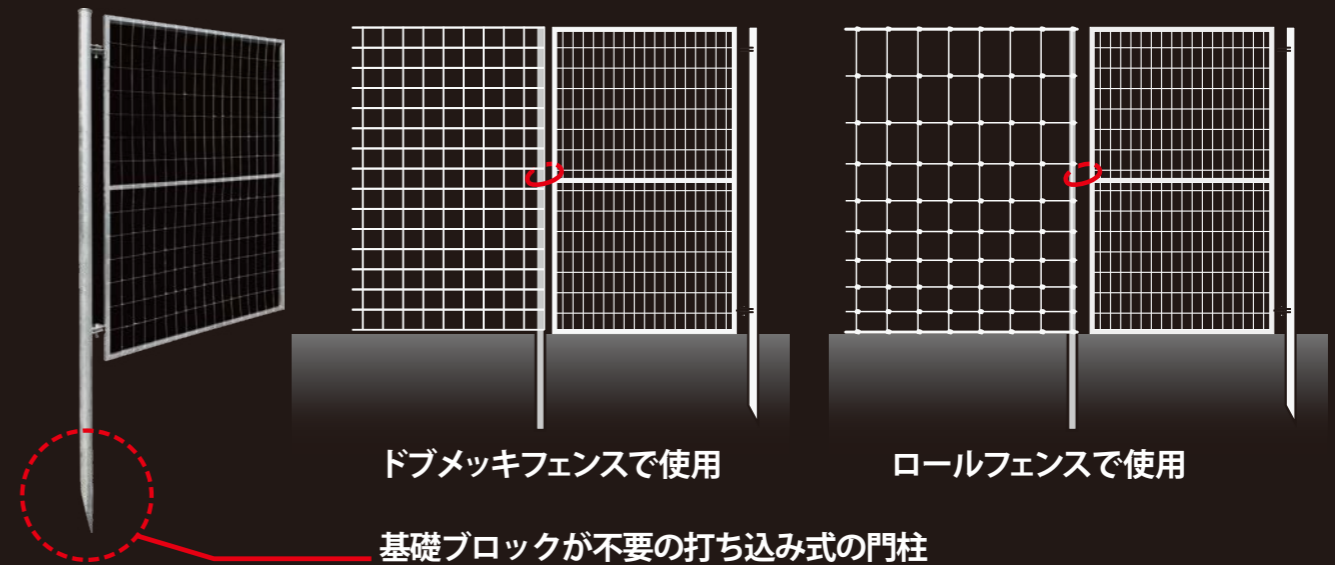

ドブメッキ支柱

打ち込みやすいL字型支柱を使用しフェンスとステンレス番線で結束します。

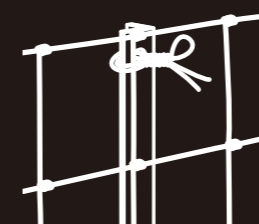

表面処理	カラー		支柱高さ		材質・規格
			根入れ500	根入れ800	
溶融亜鉛メッキ (ドブメッキ)	メッキ シルバー	フェンス H 900のとき	1400	1700	スチール (Q235) 最上段Φ3 中間 Φ2 最下段Φ3
		フェンス H1200のとき	1700	2000	
		フェンス H1500のとき	2000	2300	
		フェンス H1800のとき	2300	2600	

※支柱根入れは 500 を基本としますが、ご注文時に根入れ寸法をお選びいただけます。



防草シート

柔軟性があり、不陸のある土地や斜面にも楽に施工できます。

遮光率 99.97%

耐候性試験結果

引張強さ N/5cm	タテ	398	JIS L 1908
	ヨコ	409	
伸び率 %	タテ	54.0	JIS L 1055 A法
	ヨコ	58.3	
遮光率 %		99.97	JIA A 1218 準拠
透水係数 cm/s		9.24×10^{-2}	JIA A 1218 準拠

一般財団法人 日本繊維製品品質技術センター

材質：PET
密度：300g/m²
厚み：1.6mm
寸法：2m幅×50m長 / 1巻
重量：30kg/1ロール

表面拡大



梱包状態で出荷

防草シート(2層タイプ)

雑草の貫入を防ぐ貫入抵抗が高い2層タイプの防草シート

裏面拡大



材質：PET+PP(裏面)
密度：300g/m²+135g/m²(裏面)
寸法：1.8m×45m/1ロール
重量：35kg/1ロール



Before



After

白色 反射防草シート

両面パネルを使用する際に威力を発揮する太陽光を反射させる防草シート

遮光率約99%

可視光線反射率56.8%

一般のシルバーに比べて約4倍の反射率

材質：ポリオレフィン系
幅：200cm
長さ：約100m

両面パネルに最適

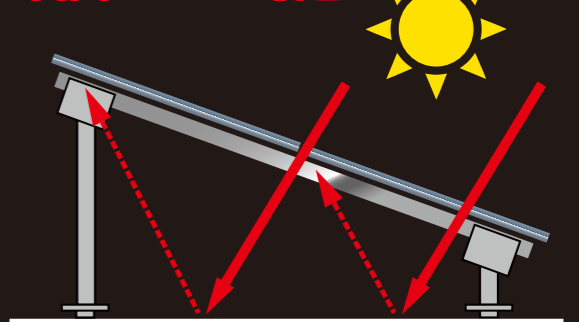

光を遮断して防草しながら太陽光を反射させますので、両面パネル発電に最適です。

反射シートではありません。反射する“防草シート”です。

防草シート用 材料

防草シートを設置する際に必要になる各部材です。

J型ピン&ワッシャー



釘型ピン&ワッシャー



接続粘着テープ



ピンの打ち方 施工例

■標準設置

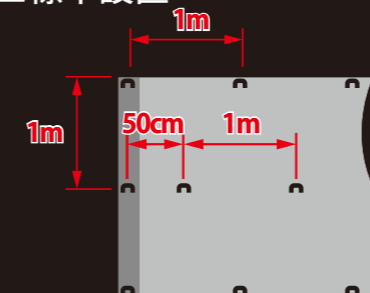

■シート周囲を強化

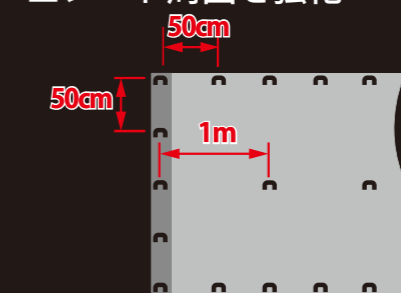

■傾斜地や風の強い場所の設置

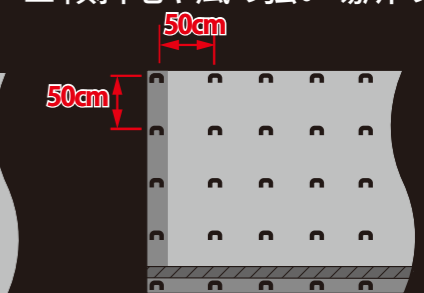

* 現場状況に合わせてピンの数を調整いただくことをお勧めいたします。

資材販売事業

太陽光発電資材・エクステリア資材・農業資材・倉庫資材

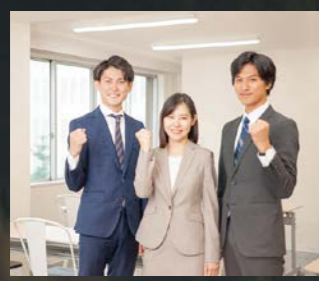

JCワールドの提供している各資材は、既存の中国製品を輸入するのではなく、JCワールドが部品から企画や設計をおこない、中国の提携工場に製造委託をしておりますので、日本の基準や規格にあった安心の資材をコストを抑えて提供させていただいております。
太陽光発電資材のアルミ架台は、北海道から九州まで全国の低圧から特別高圧まで、多くの現場でご利用いただいております。
フェンスや防草シートは、太陽光発電だけでなく多くのエクステリアや農業資材としてもご利用いただいております。

エレクトロニクス事業

電気自動車・工業用モーター



環境に優しい電気自動車の開発、製造、販売を行っております。ご年配の方でも安心して気軽に乗っていただける安心設計になっておりますので、日頃の移動手段として人気があります。
まったく新しい発想から生まれた工業用モーター。消費電力を極限まで抑えた工業用モーターで、今まで以上にランニングコストを抑えた運転が可能となります。
電気自動車も、工業用モーターも、太陽光発電と組み合わせることが可能です。

物流事業

輸出入業務・倉庫一時保管・配送



船便、航空便での輸出入業務を行っております。個人様の海外引越から、企業様の事務所や倉庫の海外移転までお任せください。
弊社併設の倉庫では、輸出入される製品の一時保管をさせていただくことが可能で、タイミングよく輸出入が行えるようにコントロールさせていただきます。
*長期保管は契約倉庫にてお引き受けいたします。
トラック配送は、軽トラックから大型トレーラーまで手配が可能です。また、国内であっても航空機を使ったスピード配達や、JR貨物を利用したコストを抑えた配達までお任せください。

OEM事業

OEM生産・ODM製造



自社製品を海外工場で製造するためのOEMとODMをお手伝いさせていただきます。
すでに自社製造されている既存製品を海外製造に切り替えることも可能です。適切な工場の選択から、生産ラインの構築、材料の選定や設計までお任せください。
材料を日本で調達する場合は、材料の輸出から現地での輸入手続きまで一貫でお任せいただけます。
*生産の工程管理や品質管理は提携している管理会社により承ります。
*製品の輸入、一時保管、国内配送もお任せください。

COMPANY PROFILE

社名	JCワールド株式会社
代表者	代表取締役 岡崎寿史
所在地	528-0054 滋賀県甲賀市水口町酒人253 TEL 0748-60-2559 FAX 0748-60-2512 https://jcworld.co.jp
取扱商品	<ul style="list-style-type: none"> ・太陽光発電 資材 ・EV自動車 ・工業用モーター ・エクステリア資材 ・農業 資材 ・倉庫 資材
取引銀行	・滋賀銀行 ・湖東信用金庫 ・三井住友銀行
関連会社	・株式会社アイラ

HISTORY

平成7年	アメリカを拠点とした輸入卸業を開始。
平成10年	海外企業の日本進出サポート事業を開始。
平成17年	中国の大連に拠点を開設し、中国との貿易を開始。
平成21年	法人化に伴い、JCワールド株式会社へと社名変更。
平成25年	太陽光発電資材の輸入卸販売を開始。
平成27年	中国のアルミ工場と合併会社を設立し、太陽光発電のアルミ架台の生産を開始。
平成30年	滋賀県甲賀市に自社ビルと自社倉庫を開設。